



Инновационные и классические
фасадные панели и системы крепления

**КАТАЛОГ
ПРОДУКЦИИ**



1 Металлокаркасы

<p>Системы с применением энергоэффективного комбинированного кронштейна</p> <ul style="list-style-type: none"> L-ВСтК Краспан (KM) <p><i>KM (композитный материал)</i></p>		Стационарная часть комбинированного кронштейна (KM)	Подвижная часть комбинированного кронштейна (KM)	Болтовое соединение (Zn), (SS)	Прокладка	Усилитель кронштейна (Zn), (SS)	Анкерный крепитель	Г-образный широкий профиль (Zn), (SS)	Шина крепежная (Zn), (SS)
<p>L-образные</p> <ul style="list-style-type: none"> L-ВСт Краспан (оцинкованная сталь) L-ВСтН Краспан (коррозионно-стойкая сталь) L-ВА Краспан (алюминий) 		Стационарная часть кронштейна (Zn), (SS), (Al)	Подвижная часть кронштейна (Zn), (SS), (Al)	Болтовое соединение (Zn), (SS)	Прокладка для кронштейна подвижного и двухреберного	Угловой вертикальный профиль (Zn), (SS), (Al)	Г-образный вертикальный профиль (Zn), (SS), (Al)	Т-образный вертикальный профиль (Zn), (SS), (Al)	Т-образный малый вертикальный профиль (Zn), (SS), (Al)
<p>Системы крепления в межэтажные перекрытия</p> <ul style="list-style-type: none"> L-ВСтК Краспан (KM) M-ВСт Краспан (оцинкованная сталь) M-ВСтН Краспан (коррозионно-стойкая сталь) L-ВА Краспан (алюминий) 		Стационарная часть комбинированного кронштейна (KM)	Подвижная часть комбинированного кронштейна (KM)	Усилитель кронштейна (Zn), (SS)	Прокладка	Переходник (Zn)	Стойка вертикальная (Zn), (SS), (Al)	Ригель горизонтальный (Zn), (SS)	Крепитель ригеля (Zn), (SS)
<p>U-образные</p> <ul style="list-style-type: none"> U-ВСт Краспан (оцинкованная сталь) U-ВСтН Краспан (коррозионно-стойкая сталь) 		Кронштейн U-образный (Zn), (SS)	Кронштейн неподвижный двухреберный (Zn), (SS)	Прокладка под U-образный кронштейн	Прокладка для кронштейна подвижного и двухреберного	Профиль U-образный универсальный (Zn), (SS)	Профиль Г-образный малый (Zn), (SS)	Шина крепежная (Zn), (SS)	Шина соединительная (Zn), (SS)

2 Облицовочные материалы

КРАСПАНКОМПОЗИТ-ST	КРАСПАНКОМПОЗИТ-AL	КРАСПАНМЕТАЛЛТЕКС длинномерные	КРАСПАНМЕТАЛЛТЕКС большеформатные	КРАСПАНМЕТАЛЛКОЛОР	КЕРАМОГРАНИТ	КРАСПАНМЕТАЛЛОМАГНЕЗИТ	КРАСПАНФИБРОЦЕМЕНТ-КОЛОР моноколор	КРАСПАНФИБРОЦЕМЕНТ-КОЛОР поликолор	КРАСПАНБРИКФОРМ

3 Навесные фасадные системы

НФС Краспан с применением огнестойких стальных композитных панелей	НФС Краспан с применением огнестойких алюминиевых композитных панелей	НФС Краспан с применением стальных и алюминиевых структурированных кассет	НФС Краспан с применением стальных и алюминиевых гладких кассет	НФС Краспан с применением стальных и алюминиевых панелей	НФС Краспан с применением керамогранитных плит	НФС Краспан с применением металломинеральных панелей	НФС Краспан с применением фиброцементных плит моноколор	НФС Краспан с применением фиброцементных плит поликолор	НФС Краспан с применением искусственного камня

ОГНЕСТОЙКИЕ КОМПОЗИТНЫЕ ПАНЕЛИ КРАСПАНКОМПОЗИТ-ST, КРАСПАНКОМПОЗИТ-AL

Цвета моноколор



Цвета металл



Коллекции текстур неорганической УФ-печати



Покрытие PE/PVDF — 25 мкм.
Возможно изготовление композитных панелей нестандартных цветов. Рекомендуется заказывать панели единой партией на весь фасад.
Действительный цвет облицовочных материалов может иметь небольшие отклонения от представленных цветовых шкал в полиграфическом исполнении.



Параметры и способы крепления фасадных панелей

Возможно изготовление панелей нестандартных размеров

Наименование	Толщина (мм)	Ширина (мм)	Длина (мм)	Вес (кг/м ²)
КРАСПАНКОМПОЗИТ-ST	2 (0,3+1,4+0,3)	1250	2000—4000	7,5
КРАСПАНКОМПОЗИТ-AL	4 (0,45+3,1+0,45)	1250	2000—4000	7,3

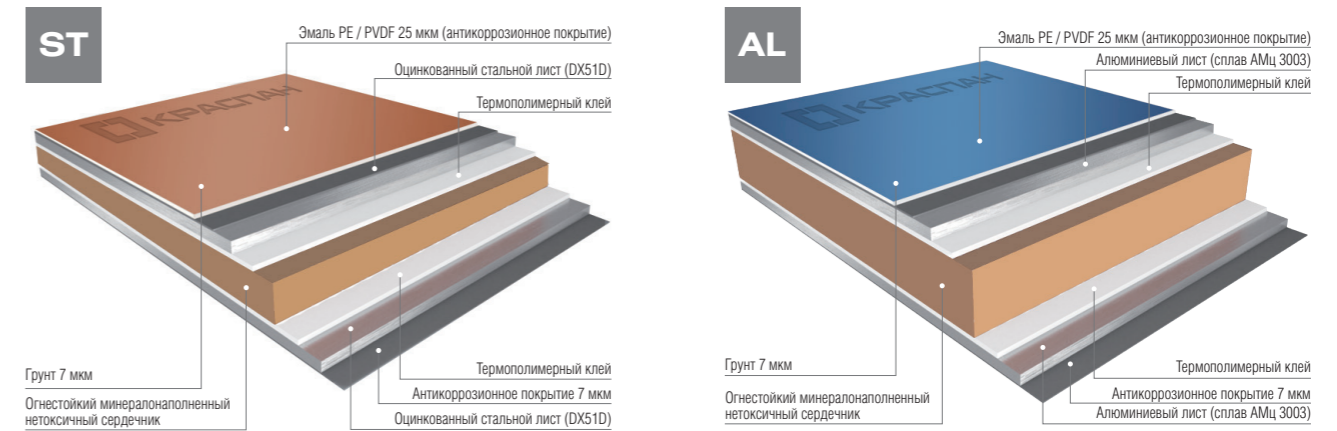

Сердечник стальной композитной панели
КРАСПАНКОМПОЗИТ-ST

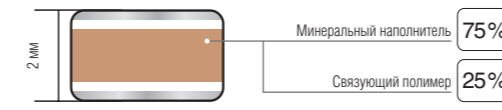

Сердечник алюминиевой композитной панели
КРАСПАНКОМПОЗИТ-AL

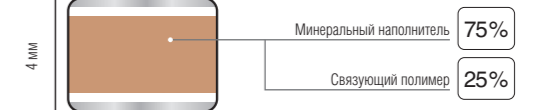

L-образная подсистема (L-ВСтК, L-ВСт, L-ВСтН, L-ВА Краспан)

способ крепления:
кассета (на боковых усилителях)

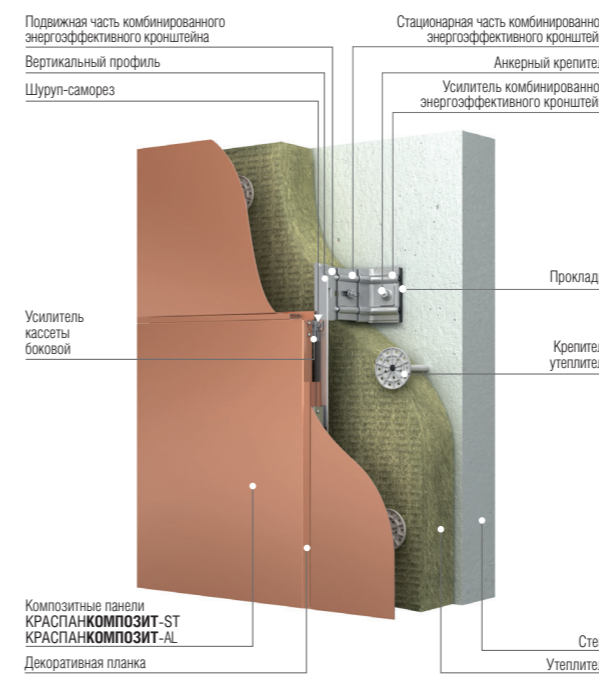

способ крепления:
кассета (на боковых усилителях)

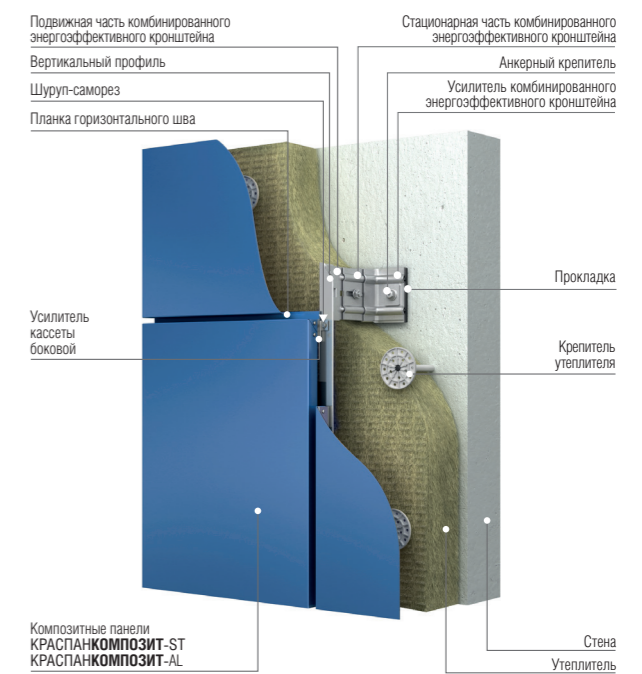

Возможно крепление металлокаркаса в межэтажные перекрытия.
Возможно изготовление панелей нестандартной длины.

СТАЛЬНЫЕ И АЛЮМИНИЕВЫЕ КАСЕТЫ КРАСПАНМЕТАЛЛТЕКС (БОЛЬШЕФОРМАТНЫЕ И ДЛИННОМЕРНЫЕ)

Цвета моноколор



Коллекции текстур неорганической УФ-печати



Покрытие PE/PVDF — 25 мкм.
Возможно изготовление кассет нестандартных цветов.
Действительный цвет облицовочных материалов может иметь небольшие отклонения от представленных цветовых шкал в полиграфическом исполнении.



Параметры и способы крепления фасадных кассет

Наименование	Толщина (мм)	Ширина (мм)	Длина (мм)	Вес (кг/м ²)
КРАСПАНМЕТАЛЛТЕКС длинномерные стальные структурированные кассеты	0,5	323	775/1550	4,4
КРАСПАНМЕТАЛЛТЕКС длинномерные стальные гладкие кассеты	0,7	323	775/1550	6,6
КРАСПАНМЕТАЛЛТЕКС большеформатные гладкие стальные кассеты	1,0	540	1190	9,1
КРАСПАНМЕТАЛЛТЕКС большеформатные гладкие стальные кассеты	1,2	760	1190	11,0
КРАСПАНМЕТАЛЛТЕКС большеформатные гладкие стальные кассеты	1,2	1190	1190	11,0
КРАСПАНМЕТАЛЛТЕКС длинномерные алюминиевые структурированные кассеты	1,0	323	775/1550	2,5

Длинномерная кассета КРАСПАНМЕТАЛЛТЕКС

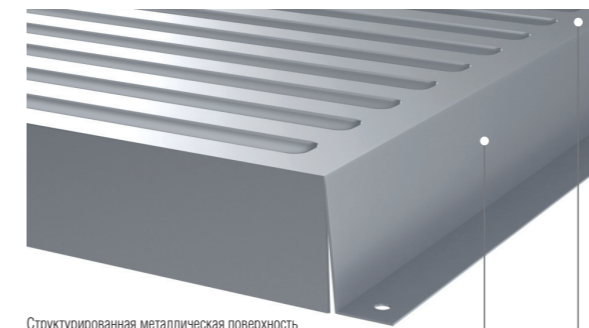

Структурированная металлическая поверхность с полимерным лакокрасочным покрытием
Основа: сталь 0,5—0,7 с двухсторонним цинковым покрытием/алюминиевый сплав 1,0 мм

Большеформатная кассета КРАСПАНМЕТАЛЛТЕКС

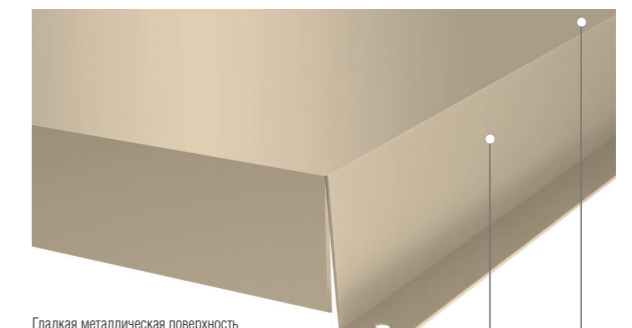

Гладкая металлическая поверхность с полимерным лакокрасочным покрытием
Основа: сталь 0,7—1,2 мм с двухсторонним цинковым покрытием/алюминиевый сплав 1,8 мм

L-образная подсистема (L-ВСтК, L-ВСт, L-ВСтН, L-ВА Краспан)

способ крепления:
саморез

Подвижная часть комбинированного энергоэффективного кронштейна
Профиль Г-образный
Саморез

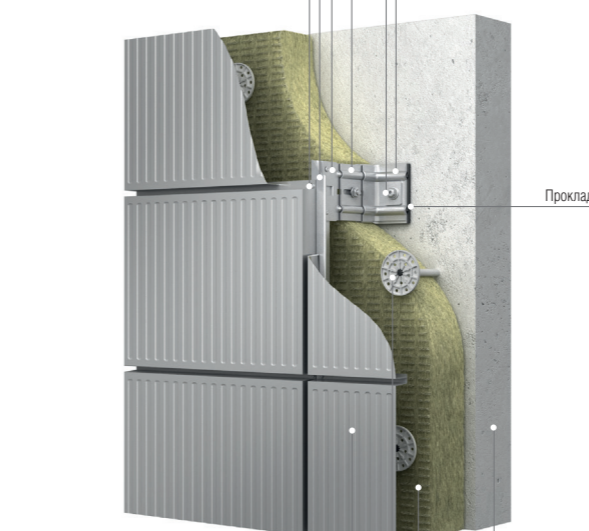

Стальная/алюминиевая структурированная кассета КРАСПАНМЕТАЛЛТЕКС
Крепитель утеплителя
Прокладка
Стена
Утеплитель

способ крепления:
кассета (на боковых усилителях)

Подвижная часть комбинированного энергоэффективного кронштейна
Профиль Г-образный
Саморез

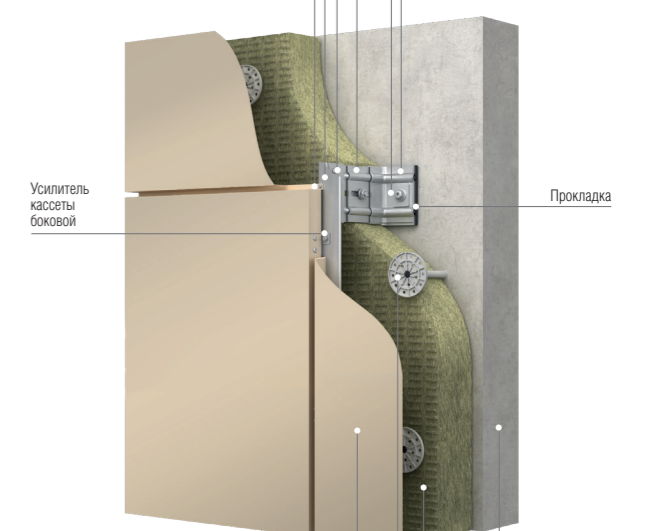

Усилитель кассеты боковой
Стальная/алюминиевая гладкая кассета КРАСПАНМЕТАЛЛТЕКС
Крепитель утеплителя
Прокладка
Стена
Утеплитель

Возможно крепление металлокаркаса в межэтажные перекрытия.

МЕТАЛЛИЧЕСКИЕ ПАНЕЛИ КРАСПАНМЕТАЛЛКОЛОП

Цвета моноколор



Цвета металлик*

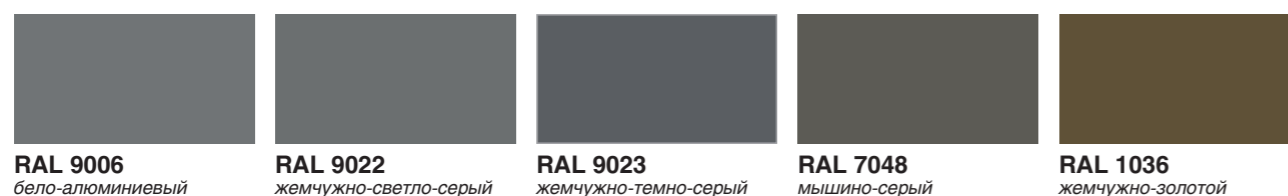

Коллекции текстур неорганической УФ-печати



Покрытие PE — 25 мкм.

*Только для панелей толщиной 0,5 мм.

Действительный цвет облицовочных материалов может иметь небольшие отклонения от представленных цветовых шкал в полиграфическом исполнении.

Возможно изготовление панелей нестандартных цветов.



Параметры и способы крепления фасадных панелей

Наименование	Толщина (мм)	Ширина (мм)	Длина (мм)	Вес (кг/м ²)
КРАСПАНМЕТАЛЛКОЛОП стальные оцинкованные	0,5—0,7	175	2000—4000 с шагом 200	6—7
КРАСПАНМЕТАЛЛКОЛОП алюминиевые	0,8	175	2000—4000 с шагом 200	3

Металлическая панель КРАСПАНМЕТАЛЛКОЛОП

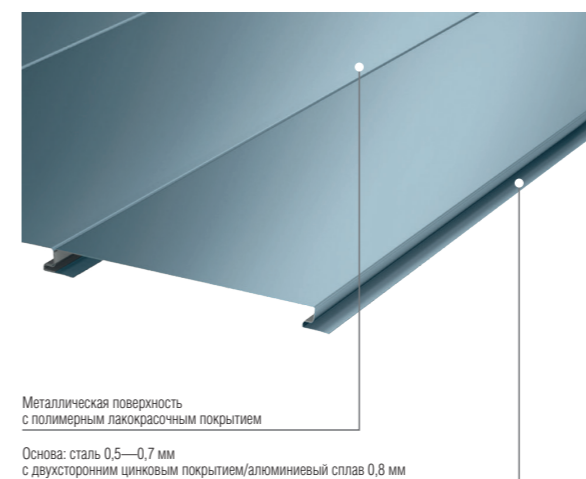

L-образная подсистема (L-BCтК, L-BCт, L-BCтН, L-BA Краспан)

способ крепления: в замок

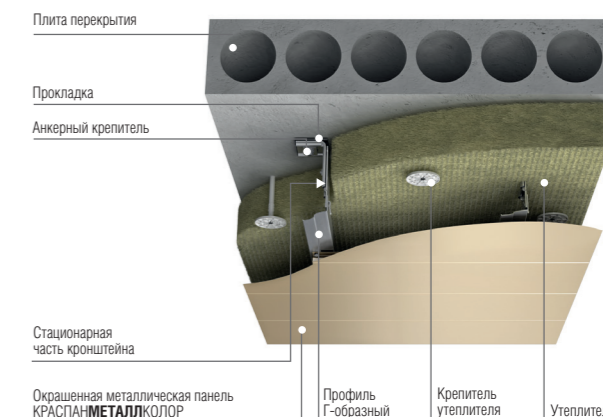

Данная система предназначена для установки металлических панелей на горизонтальных поверхностях.

L-образная подсистема (L-BCтК, L-BCт, L-BA, L-BCтН Краспан)

способ крепления: в замок

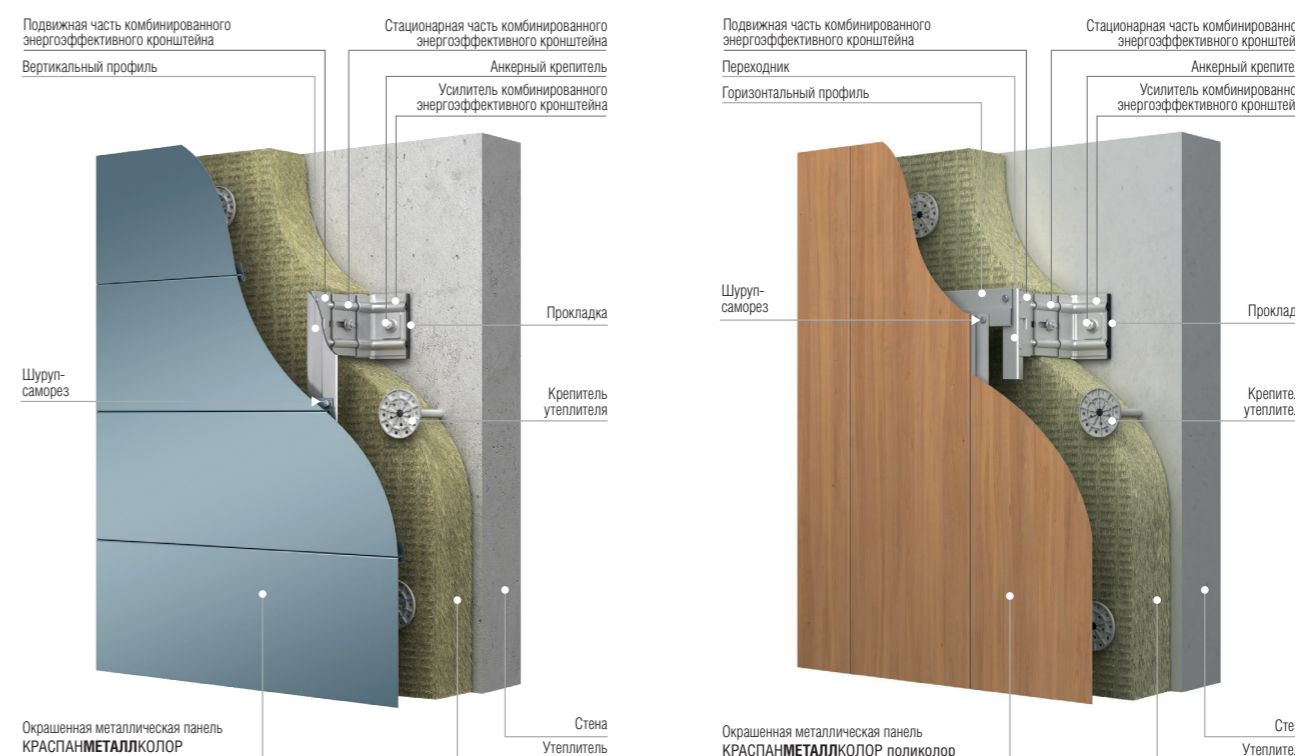

Возможно крепление металлокаркаса в межэтажные перекрытия.

ФАСАДНЫЕ ПЛИТЫ КРАСПАН **ФИБРОЦЕМЕНТКОЛОР**

Цвета моноколов



Действительный цвет облицовочных материалов может иметь небольшие отклонения от представленных цветовых шкал в полиграфическом исполнении. Возможна окраска по другим каталогам (RAL, RAL Design и др.).



Параметры и способы крепления фасадных плит

Возможно изготовление плит нестандартных размеров

Наименование	Толщина (мм)	Ширина (мм)	Длина (мм)	Вес (кг/м ²)
КРАСПАН ФИБРОЦЕМЕНТКОЛОР акриловое, полиуретановое покрытие	8	350	600/1190/1560/2400	16,7
КРАСПАН ФИБРОЦЕМЕНТКОЛОР акриловое, полиуретановое покрытие	8	600	1190/1560	16,7
КРАСПАН ФИБРОЦЕМЕНТКОЛОР акриловое, полиуретановое покрытие	8	1190	1560	16,7
КРАСПАН ФИБРОЦЕМЕНТКОЛОР акриловое, полиуретановое покрытие	8	1190	2400	16,7
КРАСПАН ФИБРОЦЕМЕНТКОЛОР акриловое, полиуретановое покрытие	8	1190	3000	16,7

Фасадная плита
КРАСПАН **ФИБРОЦЕМЕНТКОЛОР**
окрашенная

Двухкомпонентный запечатавающий эпоксидный грунт обеспечивает высокую адгезию, блокирует появление высолов, исключает коробление плит в период эксплуатации

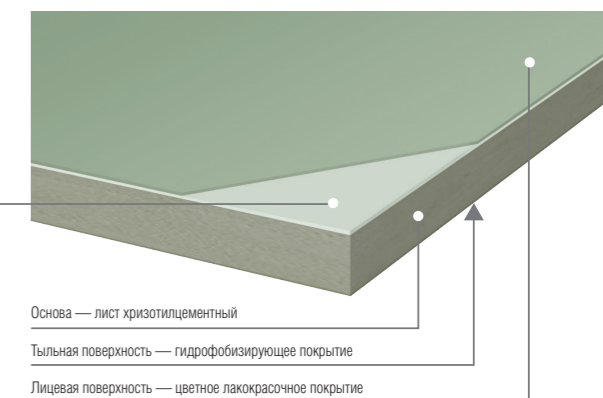

L-образная подсистема (L-ВСтК, L-ВСт, L-ВСтН, L-ВА Краспан)

способ крепления:
планка-держатель

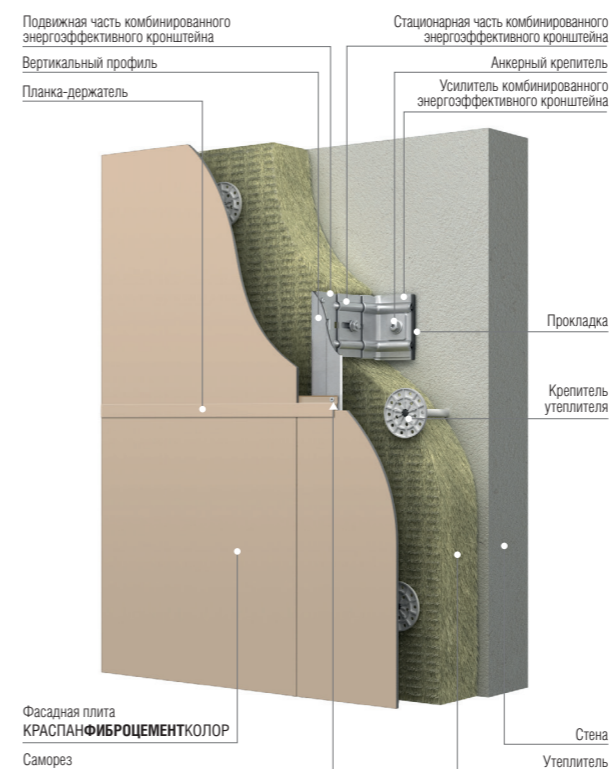

способ крепления:
саморез

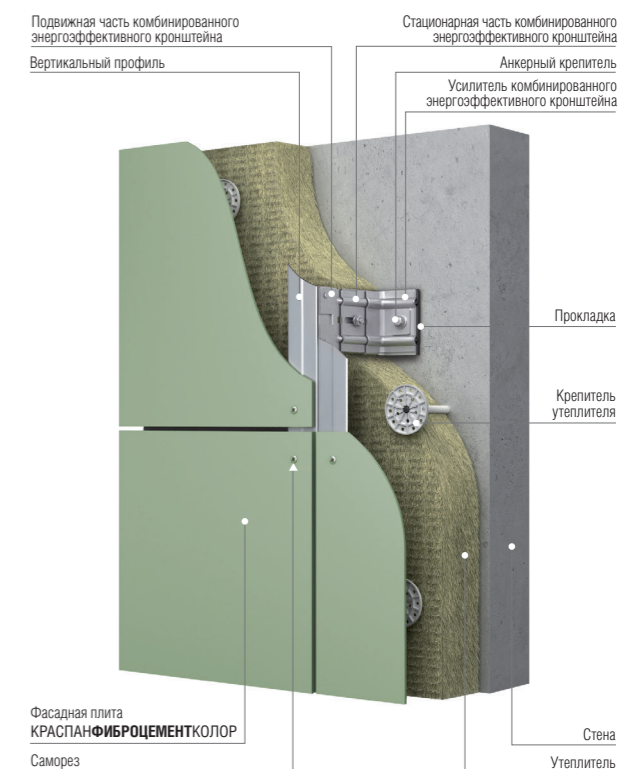

Возможно крепление металлокаркаса в межэтажные перекрытия.

ФАСАДНЫЕ ПЛИТЫ КРАСПАН **ФИБРОЦЕМЕНТКОЛОР** ТЕКСТУРНОЕ ПОКРЫТИЕ

Коллекции текстур неорганической УФ-печати

Текстура «Камень»

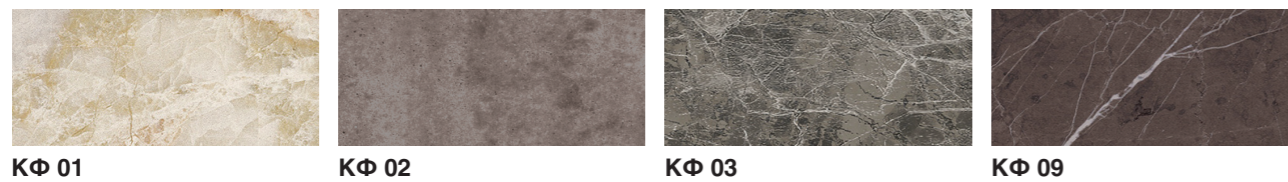

Текстура «Штукатурка»



Текстура «Брашированные»

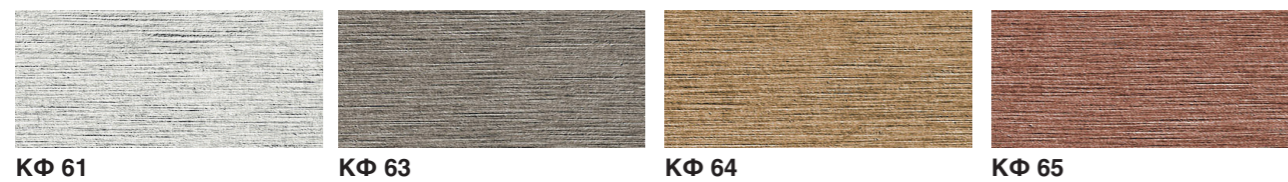

Текстура «Кирпич»



Текстура «Дерево»



Действительный цвет облицовочных материалов может иметь небольшие отклонения от представленных цветовых шкал в полиграфическом исполнении.



Параметры и способы крепления фасадных плит

Возможно изготовление плит нестандартных размеров

Наименование	Толщина (мм)	Ширина (мм)	Длина (мм)	Вес (кг/м ²)
КРАСПАН ФИБРОЦЕМЕНТКОЛОР	8	350	600/1190/1560/2400	16,7
КРАСПАН ФИБРОЦЕМЕНТКОЛОР	8	600	1190/1560	16,7
КРАСПАН ФИБРОЦЕМЕНТКОЛОР	8	1190	1560	16,7
КРАСПАН ФИБРОЦЕМЕНТКОЛОР	8	1190	2400	16,7

Фасадная плита
КРАСПАН **ФИБРОЦЕМЕНТКОЛОР**
окрашенная поликолом

Двухкомпонентный запечатавающий эпоксидный грунт обеспечивает высокую адгезию, блокирует появление высолов, исключает коробление плит в период эксплуатации

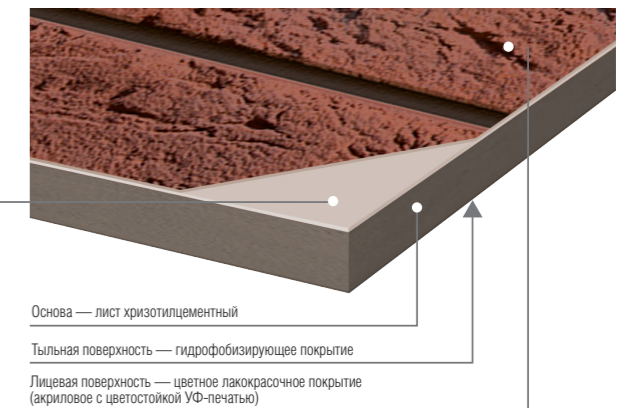

L-образная подсистема (L-ВСтК, L-ВСт, L-ВСтН, L-ВА Краспан)

способ крепления:
саморез, планка декоративная

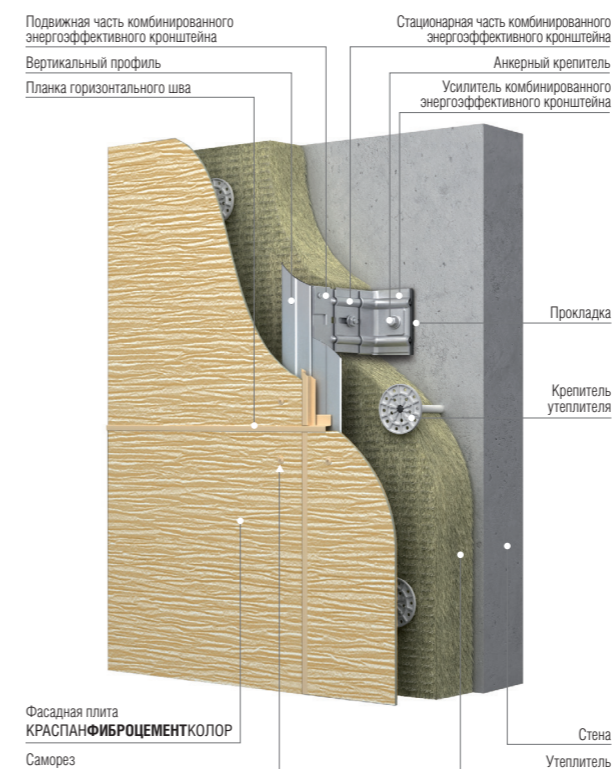

способ крепления:
планка-держатель

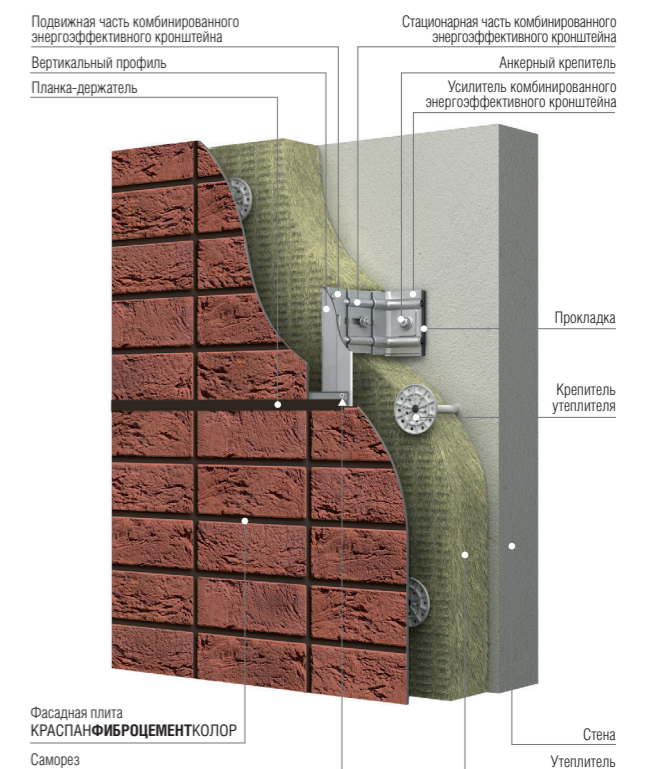

Возможно крепление металлокаркаса в межэтажные перекрытия.

ФИБРОЦЕМЕНТНЫЕ/ХРИЗОТИЛЦЕМЕНТНЫЕ МАЛОФОРМАТНЫЕ ПЛИТЫ КРАСПАН ФИБРОЦЕМЕНТКОЛОР

Цвета моноколор

				
NCS S0500-N <i>белый</i>	NCS S1000-N <i>серо-белый</i>	NCS S2005-R80B <i>светло-серый</i>	NCS S4005-R80B <i>серый</i>	NCS S4500-N <i>темно-серый</i>
				
NCS S0510-Y40R <i>слоновая кость</i>	NCS S1010-Y20R <i>бежевый</i>	NCS S1030-Y20R <i>песочный</i>	NCS S2040-Y20R <i>горчичный</i>	NCS S0570-Y <i>желтый</i>
				
NCS S2005-Y50R <i>кофе с молоком</i>	NCS S2020-Y30R <i>светлая глина</i>	NCS S3030-Y40R <i>темная глина</i>	NCS S4010-Y30R <i>кофейный</i>	NCS S7010-Y50R <i>шоколадный</i>
				
NCS S0520-R10B <i>розовый</i>	NCS S2020-Y60R <i>розовая глина</i>	NCS S4040-Y70R <i>красно-коричневый</i>	NCS S5040-Y80R <i>темно-вишневый</i>	NCS S1085-Y90R <i>красный</i>
				
NCS S2010-R90B <i>серо-голубой</i>	NCS S0540-R90B <i>голубой</i>	NCS S1560-R90B <i>синий</i>	NCS S4040-B20G <i>морская волна</i>	NCS S3560-R80B <i>Темно-синий</i>
				
NCS S1005-G40Y <i>светло-фисташковый</i>	NCS S2010-G60Y <i>серо-зеленый</i>	NCS S3010-G30Y <i>фисташковый</i>	NCS S4010-G50Y <i>хаки</i>	NCS S2075-G20Y <i>зеленый</i>

Действительный цвет облицовочных материалов может иметь небольшие отклонения от представленных цветовых шкал в полиграфическом исполнении.



Параметры и способы крепления малоформатных фасадных плит

Наименование	Толщина (мм)	Ширина (мм)	Длина (мм)	Вес (кг/м ²)
ФИБРОЦЕМЕНТНЫЕ/ХРИЗОТИЛЦЕМЕНТНЫЕ МАЛОФОРМАТНЫЕ ПЛИТЫ	8	350	600/1190	16,7
ФИБРОЦЕМЕНТНЫЕ/ХРИЗОТИЛЦЕМЕНТНЫЕ МАЛОФОРМАТНЫЕ ПЛИТЫ	8	350	1560	16,7
ФИБРОЦЕМЕНТНЫЕ/ХРИЗОТИЛЦЕМЕНТНЫЕ МАЛОФОРМАТНЫЕ ПЛИТЫ	8	350	2400	16,7

Фасадная фиброцементная/хризотилцементная плита моноколор/поликолор

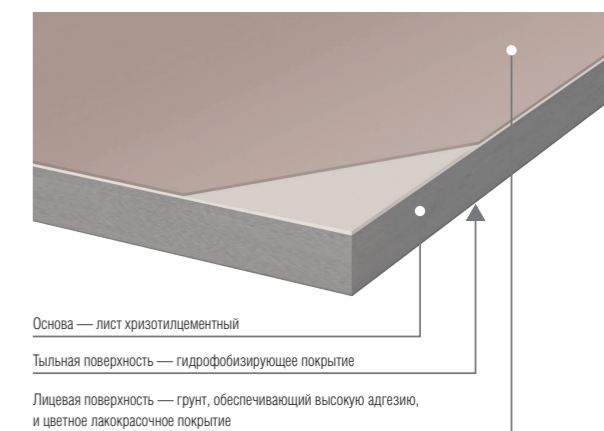
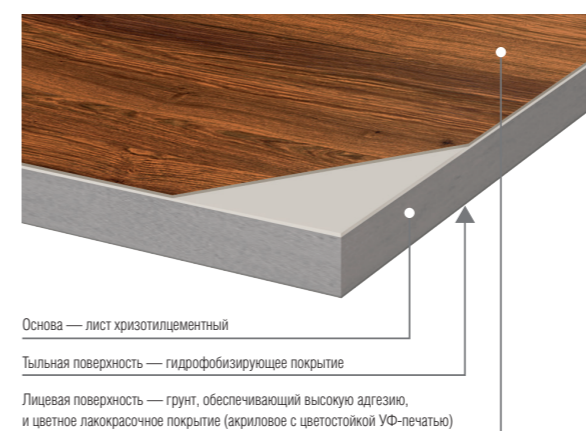

L-образная подсистема (L-ВСтК, L-ВСт, L-ВСтН, L-ВА Краспан)

способ крепления:
саморез

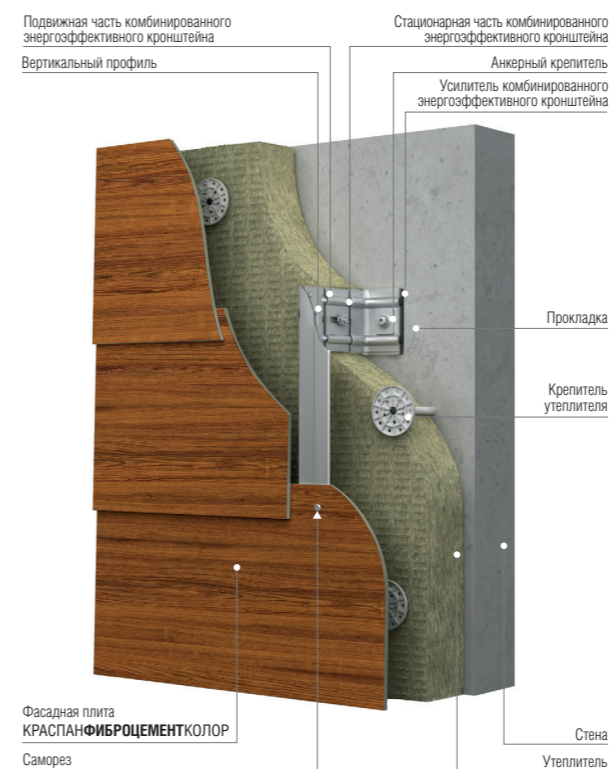

способ крепления:
саморез

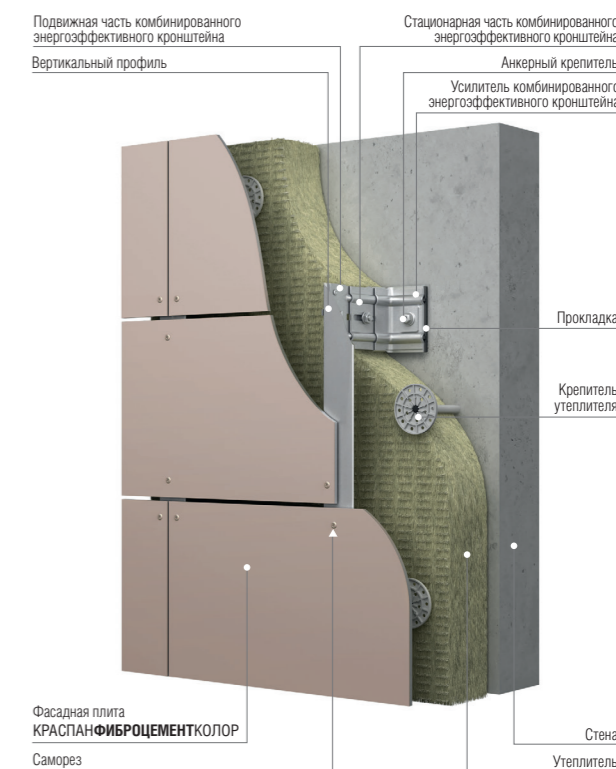

Возможно крепление металлокаркаса в межэтажные перекрытия.



МЕТАЛЛОМИНЕРАЛЬНЫЕ ПАНЕЛИ КРАСПАНМЕТАЛЛОМАГНЕЗИТ НГ

Цвета моноколор

RAL 9003 сигнальный белый	RAL 9010 белый	RAL 1013 жемчужно-белый	RAL 1015 светлая слоновая кость	RAL 1014 слоновая кость
RAL 1001 бежевый	RAL 1019 серо-бежевый	RAL 1018 цинково-желтый	RAL 1033 георгиново-желтый	RAL 2011 насыщенный оранжевый
RAL 3020 транспортный красный	RAL 8004 медно-коричневый	RAL 8011 орехово-коричневый	RAL 4010 телемаджента	RAL 3003 рубиново-красный
RAL 6019 бело-зеленый	RAL 6018 желто-зеленый	RAL 6001 изумрудно-зеленый	RAL 5015 синий	RAL 5005 сигнально-синий
RAL 7047 телегрей	RAL 7012 серый базальт	RAL 7024 графитовый серый		

Цвета металлик

RAL 9006 бело-алюминиевый	RAL 9022 жемчужно-светло-серый	RAL 9023 жемчужно-темно-серый	RAL 7048 мышино-серый	RAL 1036 жемчужно-золотой

Коллекции текстур неорганической УФ-печати

КФ 02 камень	КФ 14 штукатурка	КФ 39 кирпич	КФ 64 брашированные	КФ 83 дерево

Покрытие PE — 25 мкм.
Действительный цвет облицовочных материалов может иметь небольшие отклонения от представленных цветовых шкал в полиграфическом исполнении.
Возможно изготовление панелей нестандартных цветов и фактур.
Рекомендуется заказывать единой партией на весь фасад.

Параметры и способы крепления фасадных панелей

Наименование	Толщина (мм)	Ширина (мм)	Длина (мм)	Вес (кг/м²)
КРАСПАНМЕТАЛЛОМАГНЕЗИТ НГ	7	1220	2440	13

Металломинеральная панель КРАСПАНМЕТАЛЛОМАГНЕЗИТ НГ

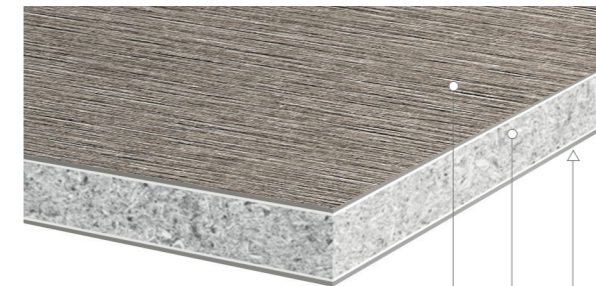

Лицевая поверхность — металлический лист (Zn/SS) с лакокрасочным покрытием (PE/PUR)
Основа — минеральный сердечник
Тыльная поверхность — металлический лист (Zn/SS) с защитным грунтом

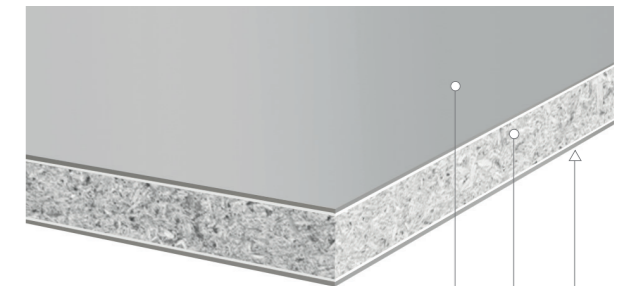

Лицевая поверхность — металлический лист (Zn/SS) с лакокрасочным покрытием (PE/PUR)
Основа — минеральный сердечник
Тыльная поверхность — металлический лист (Zn/SS) с защитным грунтом

L-образная подсистема (L-BCтК, L-BCтН, L-BCт, L-BA Краспан)

способ крепления:
планка-держатель

способ крепления:
планка-держатель

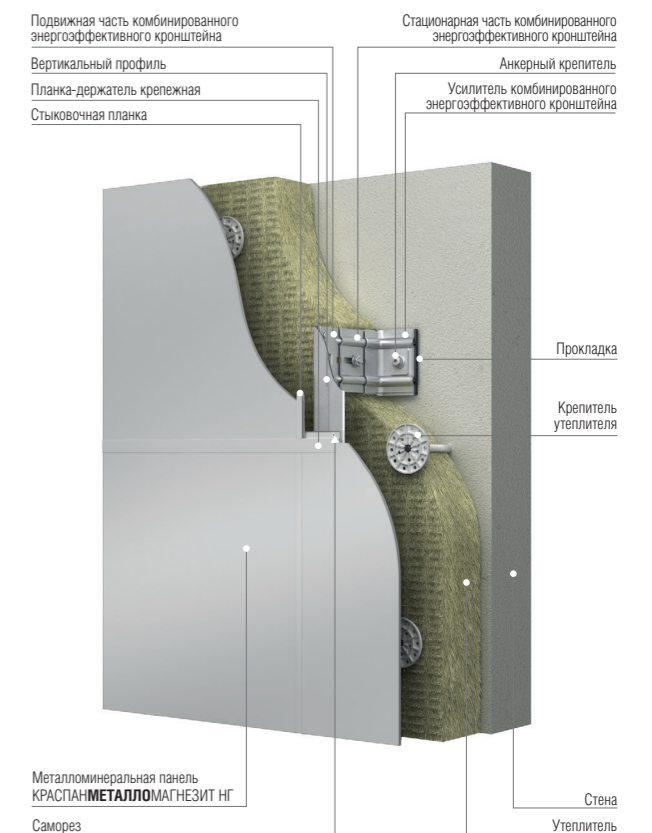
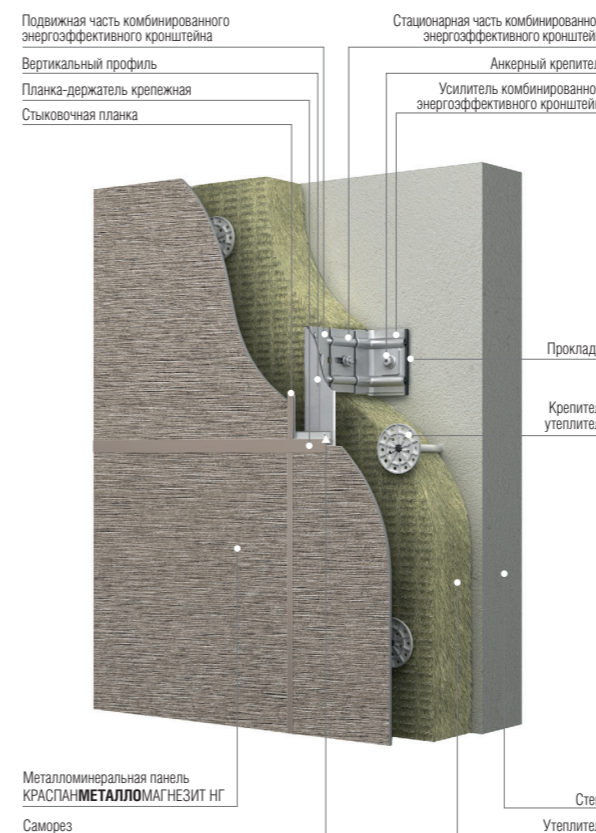

Возможно крепление металлокаркаса в межэтажные перекрытия.



МЕТАЛЛОМИНЕРАЛЬНЫЕ ПАНЕЛИ КРАСПАНМЕТАЛЛОМАГНЕЗИТ НГ ДЛЯ ВНУТРЕННЕЙ ОТДЕЛКИ (В ТОМ ЧИСЛЕ «ЧИСТЫХ ПОМЕЩЕНИЙ»)

Цвета моноколор

RAL 9003 сигнальный белый	RAL 9010 белый	RAL 1013 жемчужно-белый	RAL 1015 светлая слоновая кость	RAL 1014 слоновая кость
RAL 1001 бежевый	RAL 1019 серо-бежевый	RAL 1018 цинково-желтый	RAL 1033 георгиново-желтый	RAL 2011 насыщенный оранжевый
RAL 3020 транспортный красный	RAL 8004 медно-коричневый	RAL 8011 орехово-коричневый	RAL 4010 телемаджента	RAL 3003 рубиново-красный
RAL 6019 бело-зеленый	RAL 6018 желто-зеленый	RAL 6001 изумрудно-зеленый	RAL 5015 синий	RAL 5005 сигнально-синий
RAL 7047 телегрей	RAL 7012 серый базальт	RAL 7024 графитовый серый		

Коллекции текстур неорганической УФ-печати

КФ 02 камень	КФ 14 штукатурка	КФ 39 кирпич	КФ 64 брашированные	КФ 83 дерево

Покровие PE — 25 мкм.
Действительный цвет облицовочных материалов может иметь небольшие отклонения от представленных цветовых шкал в полиграфическом исполнении.
Возможно изготовление панелей нестандартных цветов и фактур.
Рекомендуется заказывать единой партией на весь фасад.

Параметры и способы крепления металломинеральных панелей для внутренней отделки

Наименование	Толщина (мм)	Ширина (мм)	Длина (мм)	Вес (кг/м²)
КРАСПАНМЕТАЛЛОМАГНЕЗИТ НГ	7	1220	2440	13

Металломинеральная панель КРАСПАНМЕТАЛЛОМАГНЕЗИТ НГ

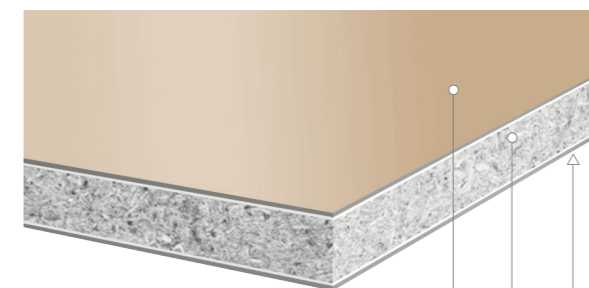

Лицевая поверхность — металлический лист (Zn/SS) с лакокрасочным покрытием (PE/PUR)
Основа — минеральный сердечник
Тыльная поверхность — металлический лист (Zn/SS/AL) с защитным грунтом

U-образная система

способ крепления:
планка-держатель





ОКРАШЕННАЯ В МАССЕ ПЛИТКА ИЗ ИСКУССТВЕННОГО КАМНЯ КРАСПАНБРИКФОРМ

Однотонные фактурные/сланец



Однотонные фактурные/травертин



Трехрядный/четырёхрядный кирпич



Молдинг

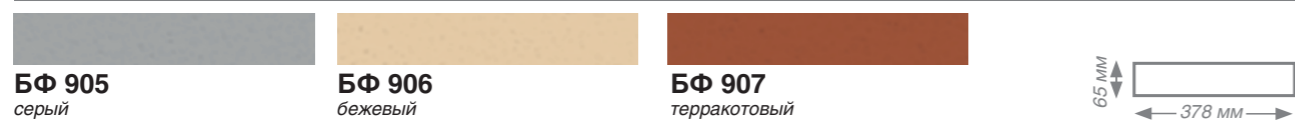

Фактурные/двухрядный доломит

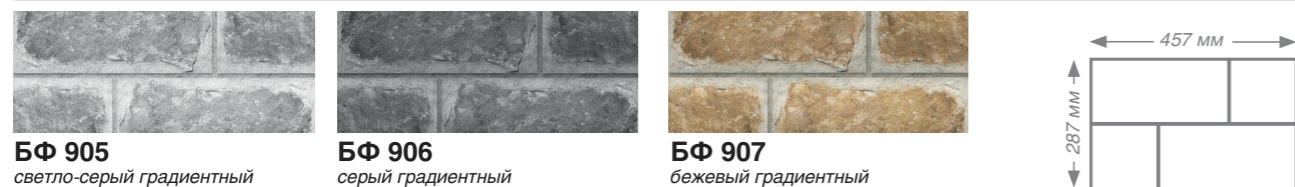

Действительный цвет облицовочных материалов может иметь небольшие отклонения от представленных цветовых шкал в полиграфическом исполнении.

Параметры и способы крепления фасадных плиток

Наименование	Толщина (мм)	Ширина (мм)	Длина (мм)	Вес (кг/м ²)
КРАСПАНБРИКФОРМ сланец	22±1	200	406	43
КРАСПАНБРИКФОРМ травертин	23±1	282	556	41
КРАСПАНБРИКФОРМ травертин	23±1	140	306	41
КРАСПАНБРИКФОРМ трехрядный кирпич	25±1	210	378	43
КРАСПАНБРИКФОРМ четырехрядный кирпич	25±1	282	378	43
КРАСПАНБРИКФОРМ молдинг	27-50±1	65	378	60
КРАСПАНБРИКФОРМ доломит	27-50±1	287	457	60

Плитка из искусственного камня КРАСПАНБРИКФОРМ двухрядный



Смесь природных неорганических компонентов

Плитка из искусственного камня КРАСПАНБРИКФОРМ кирпич

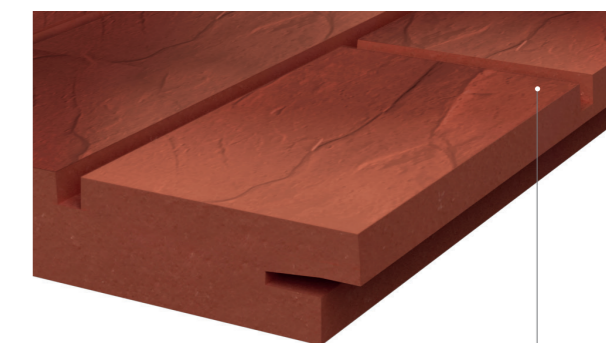

Смесь природных неорганических компонентов

L-образная подсистема (L-ВСтК, L-ВСт, L-ВСтН, L-ВА Краспан)

способ крепления:
планка-держатель

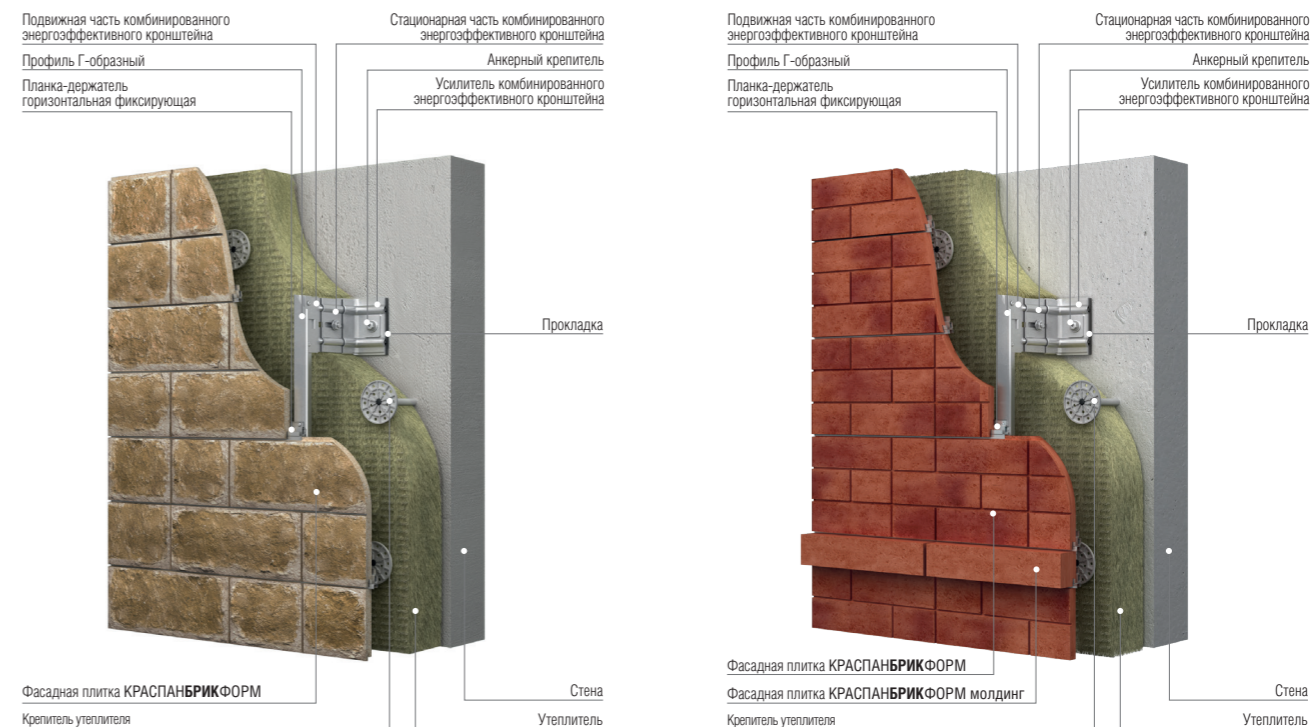

Возможно крепление металлокаркаса в межэтажные перекрытия.

ОКРАШЕННАЯ ГЛАДКАЯ ПЛИТКА ИЗ ИСКУССТВЕННОГО КАМНЯ КРАСПАНБРИКФОРМ

Цвета монокolor

NCS S0500-N <i>белый</i>	NCS S1000-N <i>серо-белый</i>	NCS S2005-R80B <i>светло-серый</i>	NCS S4005-R80B <i>серый</i>	NCS S4500-N <i>темно-серый</i>
NCS S1005-Y10R <i>светло-бежевый</i>	NCS S0510-Y40R <i>слоновая кость</i>	NCS S1010-Y20R <i>бежевый</i>	NCS S1030-Y20R <i>песочный</i>	NCS S2040-Y20R <i>горчичный</i>
NCS S2005-Y50R <i>кофе с молоком</i>	NCS S2020-Y30R <i>светлая глина</i>	NCS S3030-Y40R <i>темная глина</i>	NCS S4010-Y30R <i>кофейный</i>	NCS S7010-Y50R <i>шоколадный</i>
NCS S1010-Y50R <i>бежево-розовый</i>	NCS S2020-Y60R <i>розовая глина</i>	NCS S4040-Y70R <i>красно-коричневый</i>	NCS S5040-Y80R <i>темно-вишневый</i>	NCS S7502-Y <i>графитовый</i>
NCS S1002-B <i>бело-голубой</i>	NCS S2010-R90B <i>серо-голубой</i>	NCS S0540-R90B <i>голубой</i>	NCS S1560-R90B <i>синий</i>	NCS S4040-B20G <i>морская волна</i>
NCS S1005-G40Y <i>светло-фисташковый</i>	NCS S2010-G60Y <i>серо-зеленый</i>	NCS S4010-G50Y <i>хаки</i>		

Действительный цвет облицовочных материалов может иметь небольшие отклонения от представленных цветовых шкал в полиграфическом исполнении.



Параметры и способы крепления фасадных плиток

Наименование	Толщина (мм)	Ширина (мм)	Длина (мм)	Вес (кг/м ²)
КРАСПАНБРИКФОРМ гладкий	23±1	282	556	41
КРАСПАНБРИКФОРМ травертин	23±1	282	556	41

Плитка из искусственного камня
КРАСПАНБРИКФОРМ
гладкий, травертин

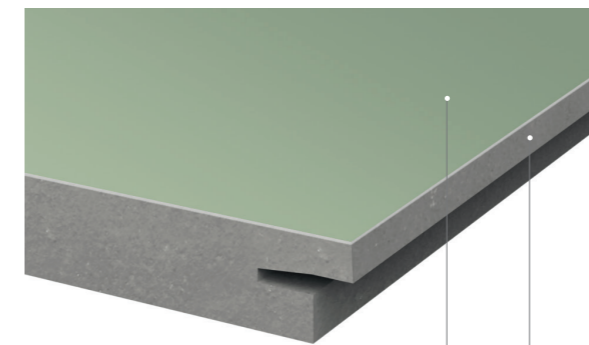

Цветное лакокрасочное покрытие
Смесь природных неорганических компонентов

L-образная подсистема (L-ВСТК, L-ВСТ, L-ВСТН, L-ВА Краспан)

способ крепления:
планка-держатель

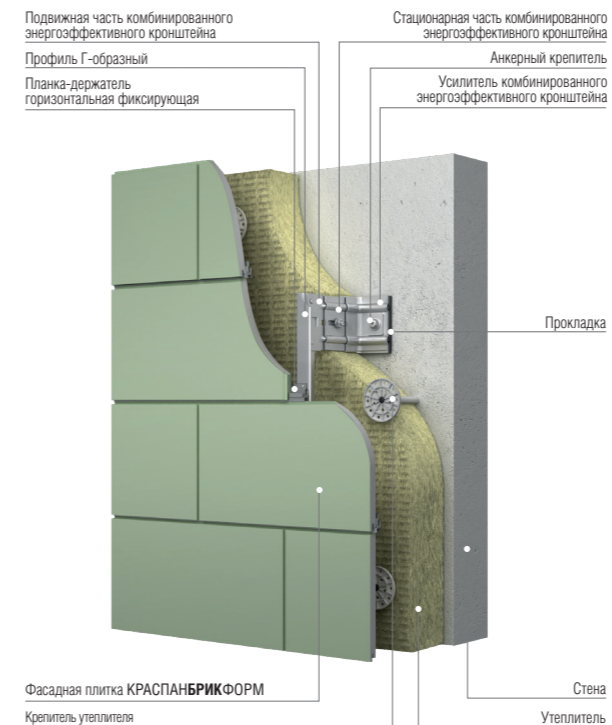

Возможно крепление металлокаркаса в межэтажные перекрытия.

КЕРАМОГРАНИТНЫЕ ПЛИТЫ И ПЛИТЫ ИЗ НАТУРАЛЬНОГО КАМНЯ

L-образная подсистема (L-ВСтК, L-ВСт, L-ВСтН, L-ВА Краспан)

способ крепления:
видимая планка-держатель

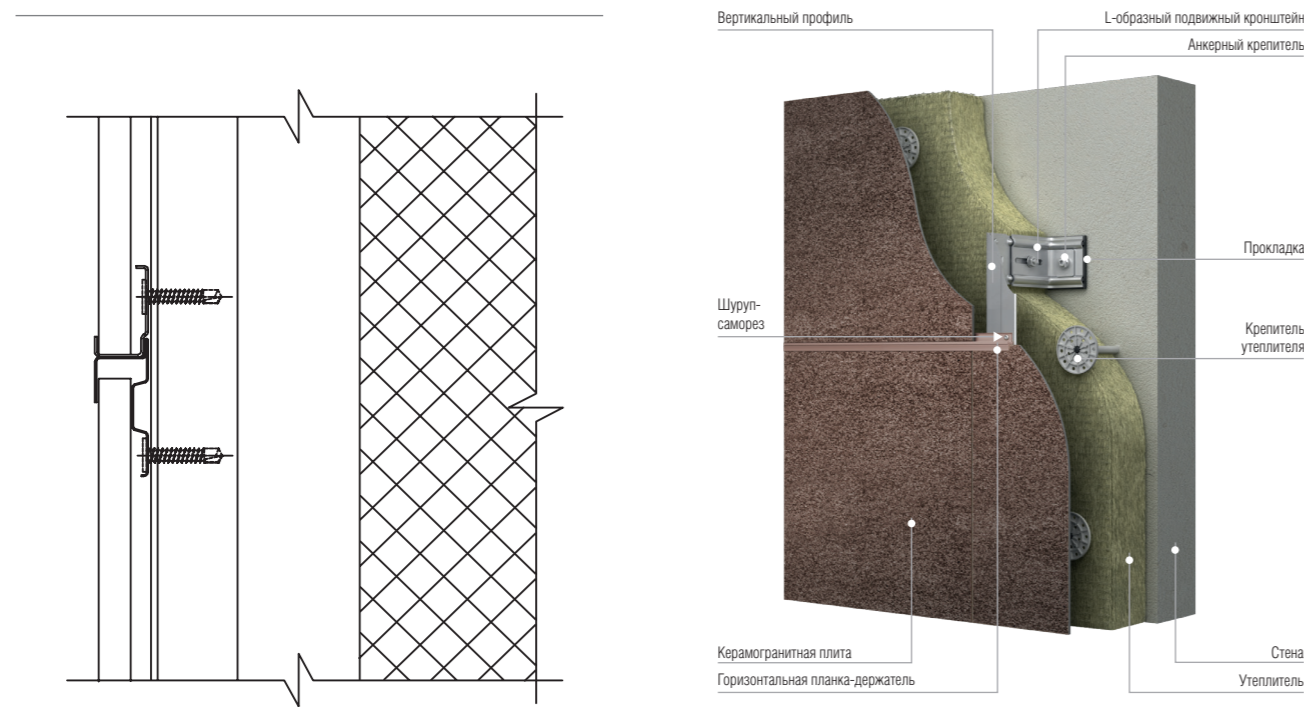

L-образная подсистема (L-ВСтК, L-ВСт, L-ВСтН, L-ВА Краспан)

способ крепления:
видимая планка-держатель*

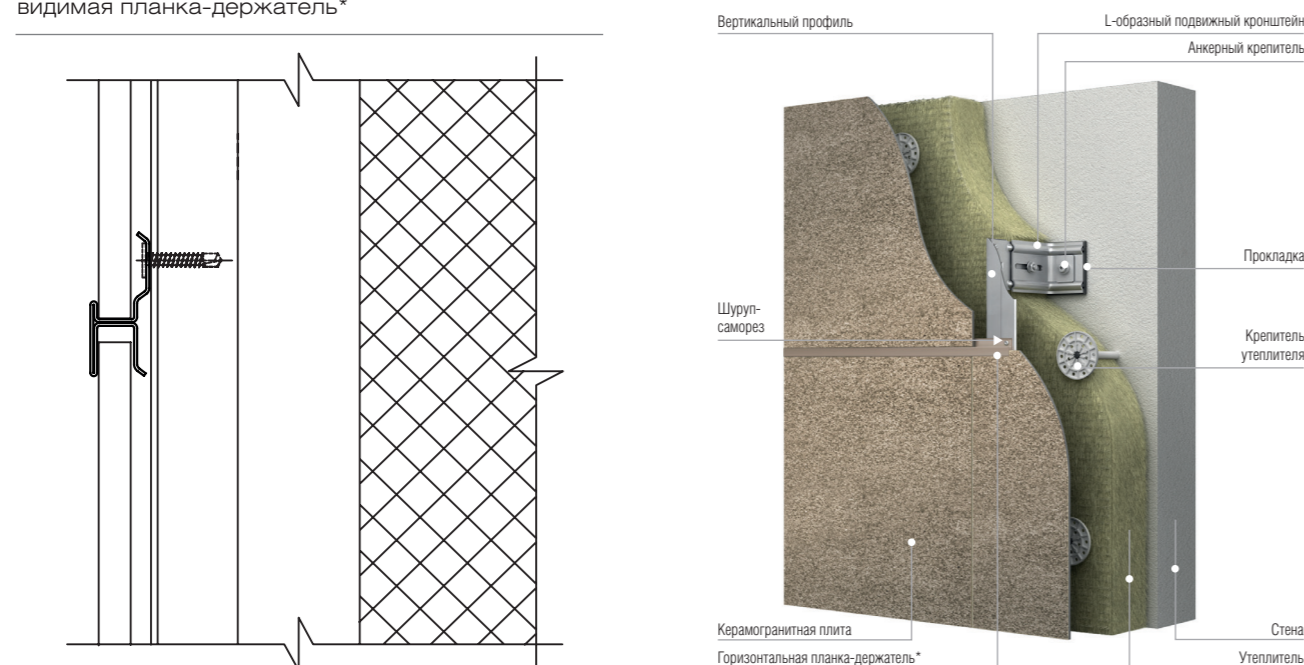

Возможно также крепление металлокаркаса в межэтажные перекрытия.
*видимая планка-держатель для керамогранитных плит толщиной 8 мм.



Параметры и способы крепления фасадных плит

Наименование	Толщина (мм)	Ширина (мм)	Длина (мм)	Вес (кг/м ²)
Керамогранитная плита матовая, полированная	8	300	600	19
Керамогранитная плита матовая, полированная	9/10/11	600	600	22,5
Керамогранитная плита матовая, полированная	11/12	600	1200	26
КРАСПАНГРАНИТ	18/30	300	600	46/78

L-образная подсистема (L-ВСт, L-ВСтН, L-ВСтК Краспан)

способ крепления:
кляммер

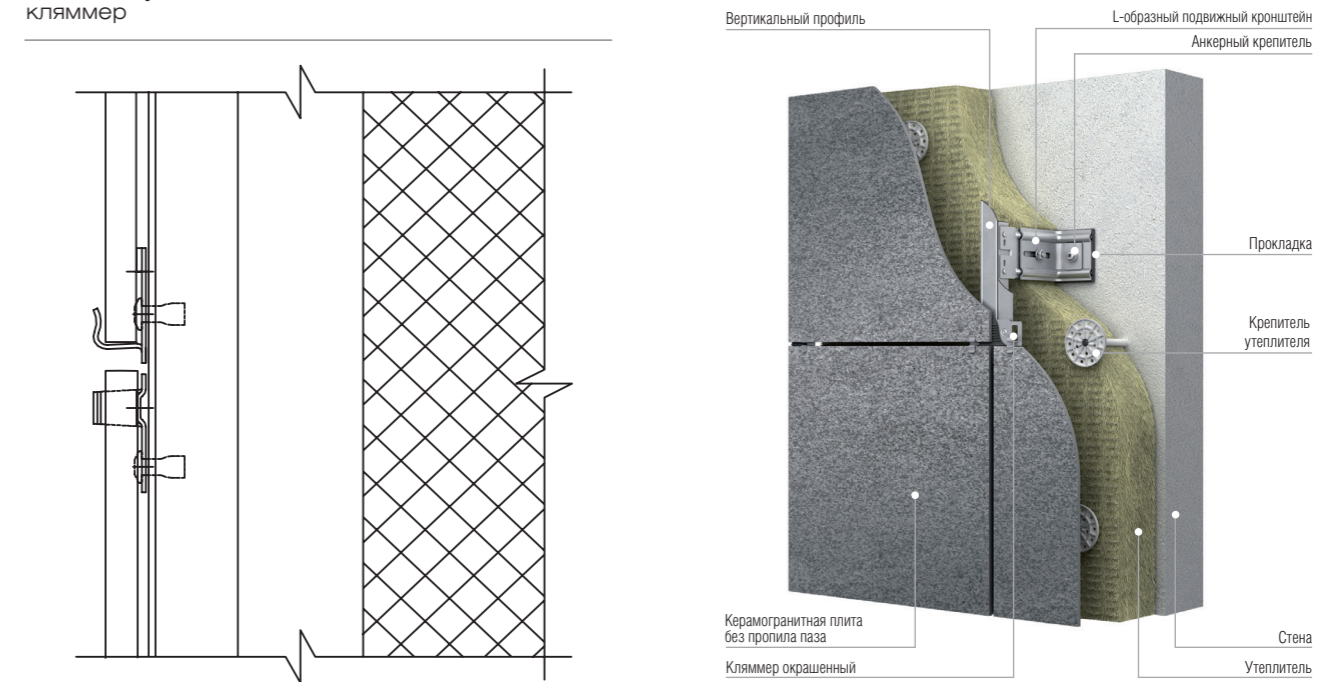

L-образная подсистема (L-ВСтК, L-ВСт, L-ВСтН, L-ВА Краспан)

способ крепления:
планка-держатель

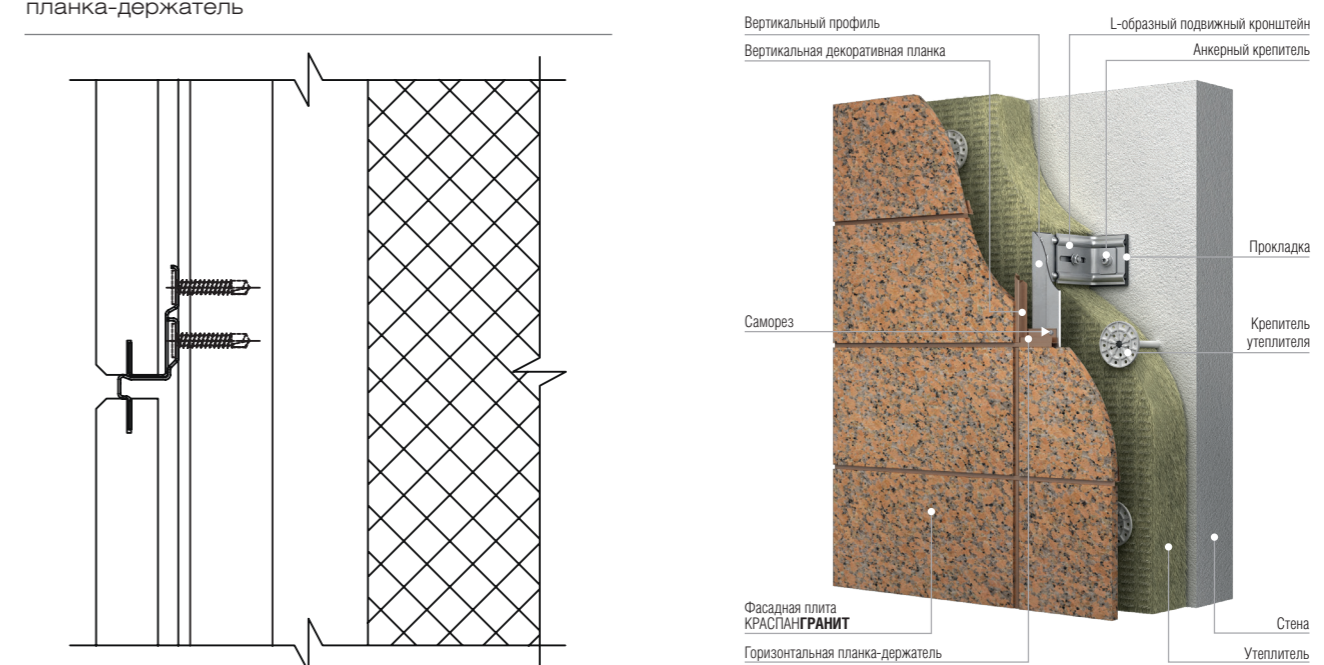

ЛИНЕЙКА ОБЛИЦОВОЧНЫХ МАТЕРИАЛОВ
КРАСПАН С ВОЗМОЖНОСТЬЮ НАНЕСЕНИЯ
СПЕЦИАЛЬНЫХ ПОКРЫТИЙ ПОЛИКОЛОР

КРАСПАНКОМПОЗИТ-ST/AL
огнестойкие металлокомпозитные панели



КРАСПАНМЕТАЛЛОМАГНЕЗИТ НГ
металломинеральные панели



КРАСПАНФИБРОЦЕМЕНТКОЛОР
фиброцементные (хризотилцементные) плиты

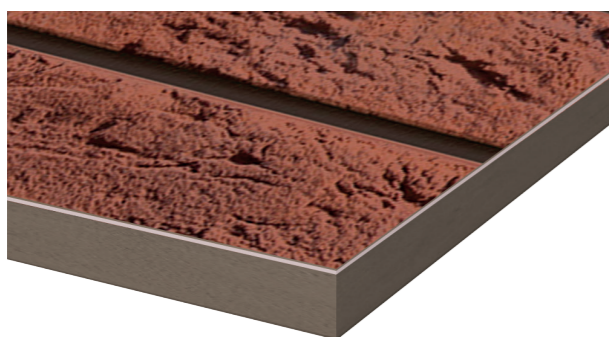

КРАСПАНМЕТАЛЛКОЛОР
металлические панели



КРАСПАНМЕТАЛЛТЕКС
металлические структурированные кассеты

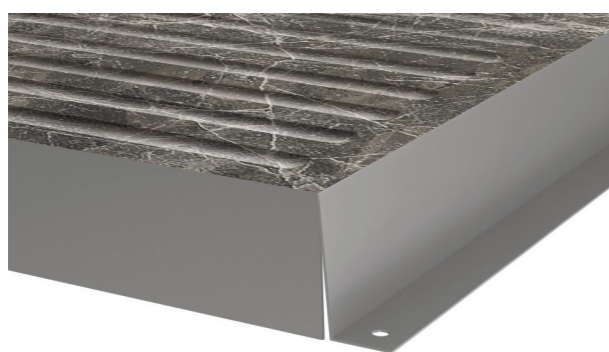

КРАСПАНМЕТАЛЛТЕКС
металлические гладкие кассеты



Палитра поликоolor*

Текстура «Камень»

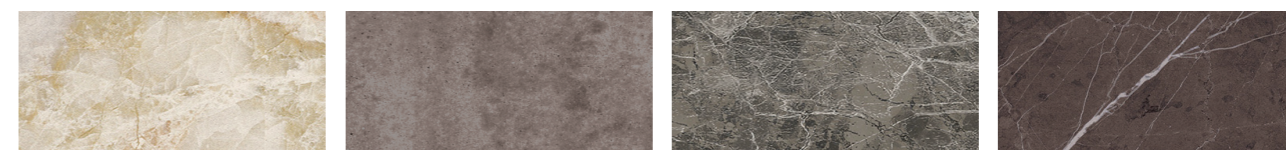

КФ 01

КФ 02

КФ 03

КФ 09

Текстура «Штукатурка»



КФ 11

КФ 12

КФ 13

КФ 14



КФ 16

КФ 19

КФ 20

КФ 21

Текстура «Брашированные»



КФ 61

КФ 63

КФ 64

КФ 65

Текстура «Кирпич»

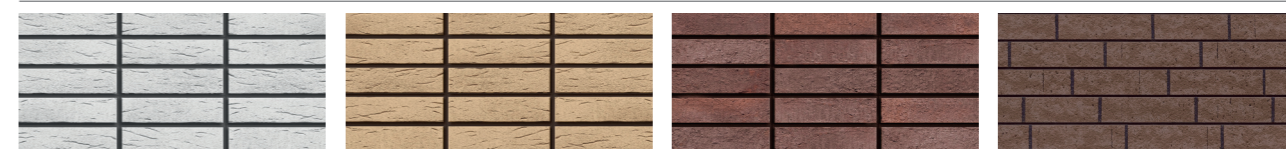

КФ 35

КФ 36

КФ 38

КФ 39

Текстура «Дерево»

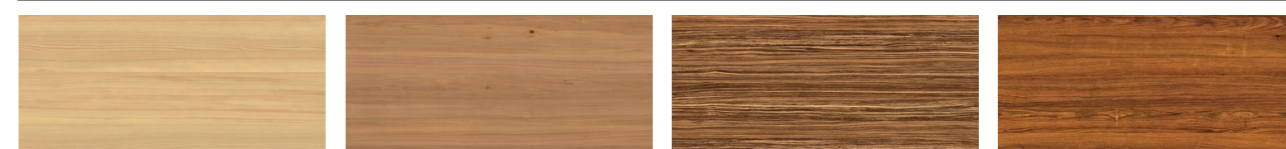

КФ 42

КФ 43

КФ 45

КФ 48

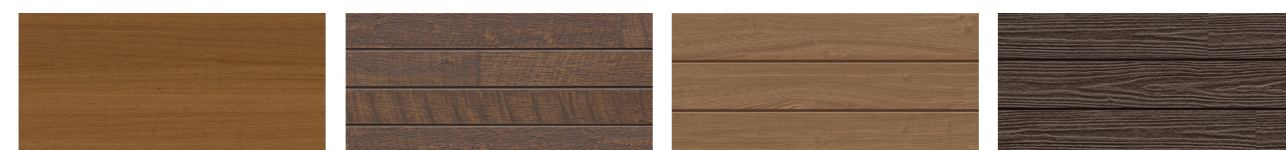

КФ 50

КФ 81

КФ 82

КФ 83

Текстура «Кортен»

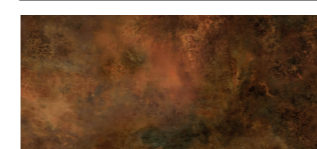

КФ 28

ПЕРЕЧЕНЬ ТЕХНИЧЕСКОЙ ДОКУМЕНТАЦИИ НАВЕСНЫХ ФАСАДНЫХ СИСТЕМ КРАСПАН



1 ТЕХНИЧЕСКИЕ СВИДЕТЕЛЬСТВА И ТЕХНИЧЕСКИЕ ОЦЕНКИ ПРИГОДНОСТИ ПРОДУКЦИИ ДЛЯ ПРИМЕНЕНИЯ В СТРОИТЕЛЬСТВЕ НА ТЕРРИТОРИИ РФ, ФАУ «ФЕДЕРАЛЬНЫЙ ЦЕНТР НОРМИРОВАНИЯ, СТАНДАРТИЗАЦИИ И ТЕХНИЧЕСКОЙ ОЦЕНКИ СООТВЕТСТВИЯ В СТРОИТЕЛЬСТВЕ»

На плиты и панели
КраспанКомпозит-ST
КраспанКомпозит-AL
КраспанФиброцементКолор
КраспанБриксФорм
КраспанМеталлоМагнезит НГ
КраспанТеплопанель

На подсистемы
«L-BA Краспан» (L-образная алюминиевая подсистема, в том числе с креплением в межэтажное перекрытие), «L-BCтК Краспан» (система с применением энергоэффективного комбинированного кронштейна, в том числе с креплением в межэтажное перекрытие), «L-BCт

Краспан» (L-образная вертикальная стальная оцинкованная подсистема), «U-BCтН Краспан» (U-образная вертикальная подсистема из коррозионно-стойкой стали), «U-BCт Краспан» (U-образная вертикальная оцинкованная подсистема), «U-BCтН Краспан» (U-образная вертикальная подсистема из коррозионно-стойкой стали), «M-BCт Краспан» (система крепления в межэтажное перекрытие из оцинкованной стали), «M-BCтН Краспан»

(система крепления в межэтажное перекрытие из коррозионно-стойкой стали), в том числе система крепления к сэндвич-панелям с облицовками: КраспанКомпозит-ST КраспанКомпозит-AL КраспанФиброцементКолор КраспанМеталлТекс КраспанМеталлКолор Керамогранитные, натуральные каменные и объемные керамические плиты КраспанГранит КраспанБриксФорм КраспанТоннельКолор КраспанМеталлоМагнезит



2 СЕРТИФИКАТЫ СООТВЕТСТВИЯ ТРЕБОВАНИЯМ ГОСТ И ТУ

КраспанКомпозит-ST
КраспанКомпозит-AL
КраспанФиброцементКолор
КраспанМеталлТекс

КраспанМеталлКолор
КраспанБриксФорм
КраспанТоннельКолор
КраспанМеталлоМагнезит НГ

Навесные фасадные системы КРАСПАН
Детали конструкции



3 СЕРТИФИКАТЫ СООТВЕТСТВИЯ ТРЕБОВАНИЯМ ТЕХНИЧЕСКОГО РЕГЛАМЕНТА О ТРЕБОВАНИЯХ ПОЖАРНОЙ БЕЗОПАСНОСТИ № 123-ФЗ ОТ 22.07.2008

КраспанКомпозит-ST
КраспанКомпозит-AL
КраспанФиброцементКолор

КраспанМеталлТекс
КраспанМеталлКолор
КраспанБриксФорм

КраспанГранит
КраспанТоннельКолор
КраспанМеталлоМагнезит НГ



4 ЭКСПЕРТНЫЕ ЗАКЛЮЧЕНИЯ И ПРОТОКОЛЫ О СООТВЕТСТВИИ САНИТАРНЫМ НОРМАМ И ПРАВИЛАМ, ФБУЗ «ЦЕНТР ГИГИЕНЫ И ЭПИДЕМИОЛОГИИ В КРАСНОЯРСКОМ КРАЕ»

КраспанКомпозит-ST
КраспанКомпозит-AL
КраспанФиброцементКолор

КраспанМеталлКолор
КраспанБриксФорм
КраспанГранит

КраспанТоннельКолор
КраспанМеталлоМагнезит НГ



5 ПРОТОКОЛЫ ОГНЕВЫХ ИСПЫТАНИЙ И ЭКСПЕРТНЫЕ ЗАКЛЮЧЕНИЯ, ФГБУ ВНИИПО МЧС РОССИИ

На подсистемы
«L-BA Краспан» (L-образная алюминиевая подсистема, в том числе с креплением в межэтажное перекрытие), «L-BCтК Краспан» (система с применением энергоэффективного комбинированного кронштейна, в том числе с креплением в межэтажное перекрытие), «L-BCт Краспан» (L-образная вертикальная стальная оцинкованная подсистема), «L-BCтН Краспан» (L-образная вертикальная подсистема из

коррозионно-стойкой стали), «U-BCт Краспан» (U-образная вертикальная стальная оцинкованная подсистема), «U-BCтН Краспан» (U-образная вертикальная подсистема из коррозионно-стойкой стали), «M-BCт Краспан» (система крепления в межэтажное перекрытие из оцинкованной стали), M-BCтН Краспан» (система крепления в межэтажное перекрытие из коррозионно-стойкой стали), в том числе система крепления к сэндвич-

панелям с облицовками: КраспанКомпозит-ST КраспанКомпозит-AL КраспанФиброцементКолор КраспанФиброцементСтоун КраспанМеталлТекс КраспанМеталлКолор Керамогранитные, натуральные каменные и объемные керамические плиты КраспанГранит КраспанБриксФорм КраспанБриксСтоун КраспанТоннельКолор КраспанМеталлоМагнезит НГ



6 ЗАКЛЮЧЕНИЯ И ОТЧЕТЫ ПО СЕЙСМИЧЕСКОЙ УСТОЙЧИВОСТИ

Отчет по результатам вибродинамических испытаний навесных фасадных систем L-BCтК Краспан
Технический отчет по оценке сейсмостойкости конструкций НФС с воздушным зазором L-BCт Краспан с облицовкой керамогранитными плитами и L-BA с облицовкой фиброцементными плитами.

Заключение по оценке сейсмостойкости конструкций НФС с воздушным зазором L-BCтН Краспан, L-BA Краспан с облицовкой композитными панелями и кассетами и L-BCтН Краспан с облицовкой металлическими панелями.

Технический отчет по оценке сейсмостойкости конструкций НФС L-BCт (L-BCтН) Краспан с облицовкой плитами из натурального гранита КраспанГранит со скрытым креплением и U-BCт (U-BCтН) Краспан с облицовкой плитами из керамогранита КраспанКерамогранит со скрытым креплением.

Технический отчет по оценке сейсмостойкости конструкций навесных фасадных систем L-BCт (L-BCтН) Краспан, U-BCт (U-BCтН) Краспан, M-BCт (M-BCтН) Краспан с облицовкой стальными композитными панелями (кассетами) КраспанКомпозит-ST, U-BCт (U-BCтН) Краспан, M-BCт (M-BCтН) Краспан с облицовкой керамогранитными плитами, L-BCтК Краспан с облицовкой плитками из искусственного камня КраспанБриксФорм.

Технический отчет по результатам лабораторных испытаний навесных фасадных систем Краспан на действие динамических нагрузок, имитирующих сейсмические воздействия 7–9 баллов по шкале MSK-64.



7 НАДЕЖНОСТЬ, ДОЛГОВЕЧНОСТЬ И КОРРОЗИОННАЯ СТОЙКОСТЬ НФС КРАСПАН

Заключение по исследованию коррозионной стойкости и долговечности материалов узлов крепления НФС Краспан, ФГАУ ВО НИТУ «МИСиС».

Заключение по исследованию коррозионной стойкости и долговечности материалов деталей, изготовленных из листовой оцинкованной стали с полимерным покрытием, применяемых в НФС Краспан, ФГАУ ВО НИТУ «МИСиС».

Заключение по коррозионной стойкости, долговечности и надежности НФС Краспан, ЦНИИПСК им. Мельникова.

Отчет о проведении ускоренных испытаний защитных свойств комбинированного покрытия на основе горячего цинкового покрытия и порошкового лакокрасочного покрытия с определением срока его службы, ЦНИИПСК им. Мельникова.

Анализ коррозионной стойкости деталей из алюминия НФС L-BA Краспан, ОАО «Вилс».

Заключение по исследованию коррозионной стойкости панелей КраспанКомпозит-ST, КраспанКомпозит-AL, КраспанМеталлКолор, ОАО «Красноярский ПромстройНИИпроект».

Заключение по исследованию коррозионной стойкости и долговечности элементов, изготовленных из сталей и алюминиевых сплавов, применяемых в навесных фасадных системах Краспан.



8 РАСЧЕТНЫЕ ОБОСНОВАНИЯ И АЛЬБОМЫ ТЕХНИЧЕСКИХ РЕШЕНИЙ

На подсистемы
«L-BA Краспан» (L-образная алюминиевая подсистема, в том числе с креплением в межэтажное перекрытие), «L-BCтК Краспан» (система с применением энергоэффективного комбинированного кронштейна, в том числе с креплением в межэтажное перекрытие), «L-BCт Краспан» (L-образная вертикальная стальная оцинкованная подсистема), «L-BCтН Краспан» (L-образная вертикальная подсистема из

«U-BCт Краспан» (U-образная вертикальная стальная оцинкованная подсистема), «U-BCтН Краспан» (U-образная вертикальная подсистема из коррозионно-стойкой стали), «M-BCт Краспан» (система крепления в межэтажное перекрытие из оцинкованной стали), «M-BCтН Краспан» (система крепления в межэтажное перекрытие из коррозионно-стойкой стали), в том числе система крепления к сэндвич-

панелям с облицовками: КраспанКомпозит-ST КраспанКомпозит-AL КраспанФиброцементКолор КраспанФиброцементСтоун КраспанМеталлТекс КраспанМеталлКолор Керамогранитные, натуральные каменные и объемные керамические плиты КраспанГранит КраспанБриксФорм КраспанБриксСтоун КраспанТоннельКолор КраспанМеталлоМагнезит НГ

ПРОИЗВОДСТВО НАВЕСНЫХ ФАСАДНЫХ СИСТЕМ КРАСПАН



Марка НФС КРАСПАН с 2000 года входит в группу лидеров по объемам применения в России.

Универсальные несущие металлокаркасы и облицовочные материалы КРАСПАН установлены на объектах различного функционального назначения: это общественные здания, жилые комплексы, медицинские, образовательные учреждения и спортивные сооружения.

Завод выпускает широкую линейку металлокаркасов (28 подсистем) и 18 видов облицовочных материалов для фасадов зданий.

Все виды продукции КРАСПАН имеют технические свидетельства и оценки, сертификаты, заключения и расчеты по результатам испытаний о пригодности для применения в различных климатических условиях, ветровых районах и зонах сейсмической опасности на территории РФ (в том числе для высотных зданий и подземных сооружений).

Производитель несет комплексную ответственность за НФС КРАСПАН в целом. Элементы навесных фасадных систем КРАСПАН уникальны, запатентованы и прошли все необходимые испытания.

Дилерская сеть КРАСПАН работает в 54 регионах России и за рубежом: в республиках Казахстан, Узбекистан, Молдова, Беларусь, Армения, Кыргызской Республике, Монголии.

География объектов насчитывает 210 городов России и зарубежья. С 2000 года установлено более 18 млн кв. м НФС КРАСПАН.

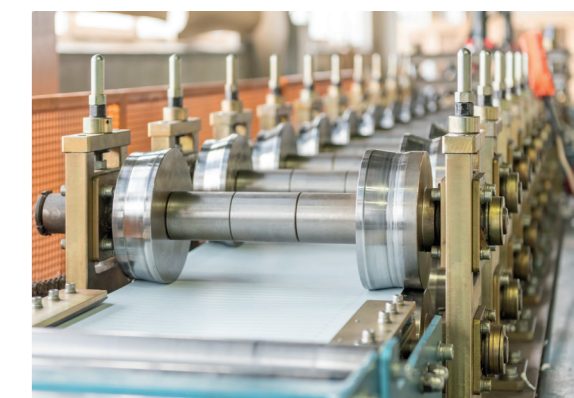



Школа Heritage School, Тюмень



Жилой комплекс «Преображенский», Красноярск

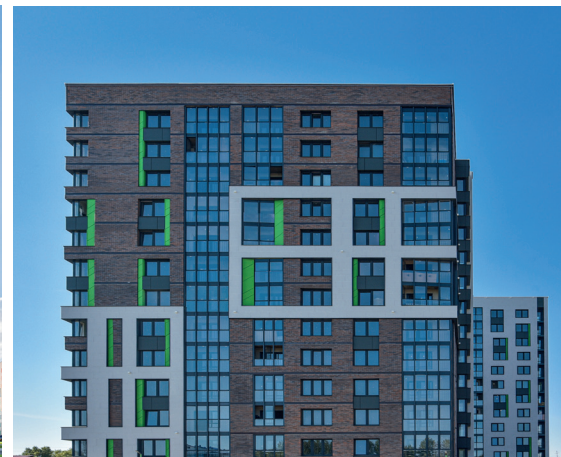

Жилой комплекс «Зенит», Иркутск



Общеобразовательная школа, Москва



Жилой комплекс «Адмирал», Красноярск

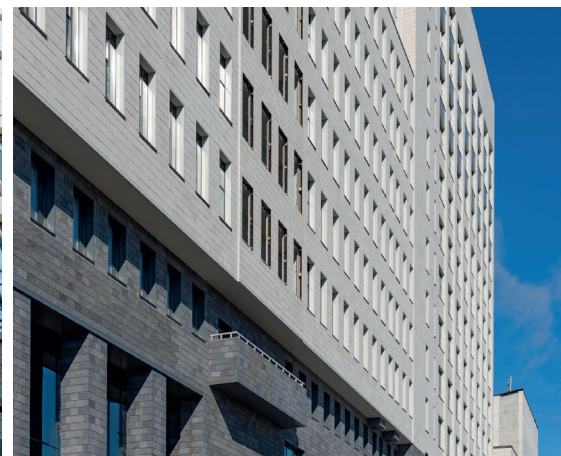

Офисное здание «РусГидро», Красноярск



T 8 800 250 21 30
+7 (391) 205 05 05
E sales@kraspan.ru

kрасpan.ru

Редакция июль 2024